

CAMPA



- DESIGN
- ANGLES DROITS
- EPAISSEUR : 4,8 CM

Campastyle **ELITE**

Radiateur sèche-serviettes
rayonnant et soufflant
en glace de verre massive

- MODÈLE VERTICAL
- NOIR - BLANC - REFLET

Campastyle ELITE

DESCRIPTIF TECHNIQUE

INERTIE Campastyle ELITE est un radiateur haut de gamme en glace de verre massif 8 mm et résistant aux chocs IK08. Ses caractéristiques thermiques favorisent l'inertie et apportent un confort parfait dans la pièce où il est installé.

CONFORT TECHNOLOGIQUE

Pour garantir un excellent niveau de confort dans la pièce, la glace de verre est associée à deux corps de chauffe indépendants aux caractéristiques distinctes. Le premier, l'émetteur surfacique apporte un rayonnement doux, direct et immédiat sur l'intégralité de la façade en verre et suffit à couvrir la plupart des besoins de chaleur (brevet).

Quand la situation impose un apport de chaleur supplémentaire, le second corps de chauffe est activé pour maintenir les conditions de confort (émetteur ultra-émissif dont la puissance de rayonnement permet une mise en température rapide et optimale - brevet). En cas de besoin immédiat de chaleur, l'appareil est équipé d'une soufflerie intégrée de 1000 W.

RÉGULATION TRÈS PRÉCISE

La régulation intelligente de l'appareil gère indépendamment et avec une extrême finesse les deux sources de chaleur de manière à ne produire que ce qui est nécessaire, pour maintenir un confort constant et optimum en permanence.

BOÎTIER DIGITAL

Le Campastyle ELITE est équipé d'un boîtier de commande digital ergonomique qui affiche la température de consigne définie par l'utilisateur. Il permet également le contrôle de toutes les fonctions (détection fenêtre ouverte, verouillage parental, encadrement de consigne).

PROGRAMMATION

Pour optimiser les économies d'énergie, Campastyle ELITE peut faire l'objet d'une programmation centralisée par fil pilote et radiofréquence ou par cassette individuelle fil pilote ou courant porteur.



couleurs

noir¹

blanc²

Reflét¹

Carrosserie arrière : noire = 1 - blanche = 2

Campastyle ELITE, c'est l'élégance technologique, l'intelligence du choix des matériaux et des solutions mises en œuvre pour tendre vers un but unique : se sentir bien chez soi et ne jamais consommer plus que nécessaire.

PROJECTIONS FILAIRES

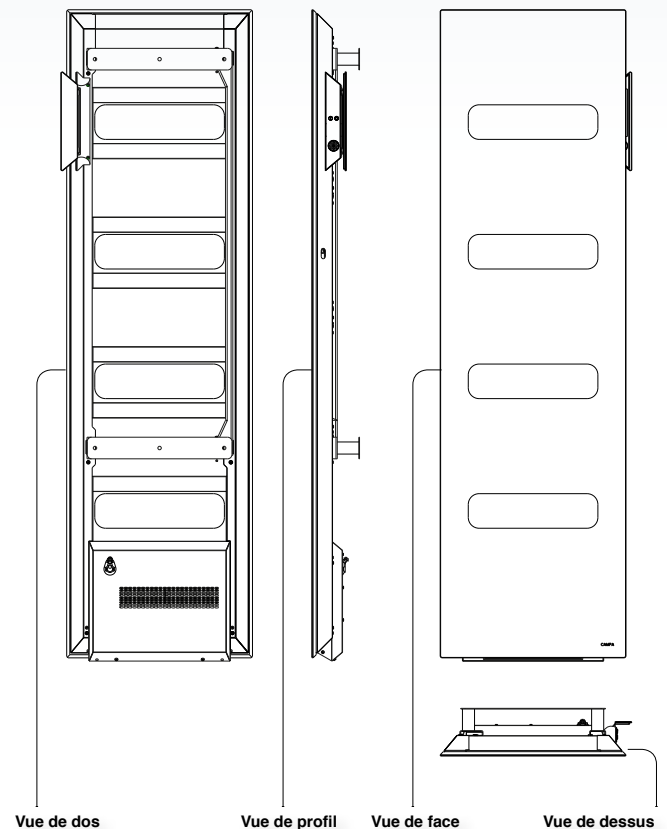

ANGLES DROITS

MODÈLE VERTICAL

Puissance (W)	1300
Rayonnant (W)	300
Soufflant (W)	1000
Largeur (mm)	430
Hauteur (mm)	1500
Épaisseur (mm)*	109
Poids (kg)	30,0
● Noir	CVE13SEPB
○ Blanc	CVE13BCCB
○ Reflet	CVE13MIRE

* Épaisseur avec dossier = 109 mm



Mono 230 V

IP 24 - IK 08
Classe 2

Garantie
2 ans

DISTANCE AU MUR : 10,9 cm

CAMPA

CAMPA

109 boulevard Ney
75876 PARIS Cedex 18

Service commercial
Tél. : 01 53 06 28 99
Fax : 01 42 28 94 12
commercial@campa.fr

Assistance technique
Tél. : 03 26 48 11 48
Fax : 03 26 48 31 96
sav@campa.fr

CAMPA

NOTICE
Installation et Utilisation



Campastyle **ELITE**

Campastyle ELITE

CAMPA
 LES RADIATEURS D'EXCEPTION



Caution, hot surface - Attention surface très chaude.

ATTENTION - Certaines parties de ce produit peuvent devenir très chaudes et provoquer des brûlures. Il faut prêter une attention particulière en présence d'enfants et de personnes vulnérables.

Il convient de maintenir à distance les enfants de moins de 3 ans, à moins qu'ils ne soient sous surveillance continue.

Les enfants âgés entre 3 ans et 8 ans doivent uniquement mettre l'appareil en marche ou à l'arrêt, à condition que ce dernier ait été placé ou installé dans une position normale prévue et que ces enfants disposent d'une surveillance ou aient reçu des instructions quant à l'utilisation de l'appareil en toute sécurité et en comprennent bien les dangers potentiels. Les enfants âgés entre 3 ans et 8 ans ne doivent ni brancher, ni régler, ni nettoyer l'appareil, ni réaliser l'entretien de l'utilisateur.

Cet appareil n'est pas prévu pour être utilisé par des personnes (y compris les enfants) dont les capacités physiques, sensorielles ou mentales sont réduites ou des personnes dénuées d'expérience ou de connaissance, sauf si elles ont pu bénéficier, par l'intermédiaire d'une personne responsable de leur sécurité, d'une surveillance ou d'instructions préalables concernant l'utilisation de l'appareil.

Les enfants ne doivent pas jouer avec l'appareil.

Le nettoyage et l'entretien par l'utilisateur ne doivent pas être effectués par des enfants sans surveillance.

Pour éviter tout danger pour les très jeunes enfants, il est recommandé d'installer cet appareil de façon telle que le barreau chauffant le plus bas soit au moins 600mm au-dessus du sol. (voir chapitre 4 - Installation et fixation)

Le raccordement électrique de cet appareil doit impérativement être effectué hors tension par une personne qualifiée.

Toutes les interventions sur les appareils doivent être effectuées hors tension et par un personnel qualifié et agréé.

Si l'appareil comporte une façade en verre, ne pas l'utiliser si celle-ci est endommagée.

Veillez à ne rien introduire dans l'appareil.

(*) La présente notice a été établie au moment de la fabrication de l'appareil et conformément aux normes en vigueur à cette date. La société se réserve le droit de modifier à tout moment la notice d'installation et d'utilisation afin de prendre en compte les normes et l'évolution de celles-ci.

Avant propos:

- Vous venez d'acquérir ce radiateur sèche-serviettes rayonnant et soufflant, en version glace de verre massive ou en version acier Campa, et nous vous remercions de ce choix, témoignant ainsi de votre confiance.
- Cet appareil a été étudié, conçu et réalisé en France avec soin pour vous donner entière satisfaction.
- Il est important de bien lire cette notice en entier avant l'installation et la mise en route de votre appareil.

(*) Dispositions générales :

La présente notice a été établie en fonction des normes en vigueur en France, pays d'installation de l'appareil, (norme NFC 15100) au jour de la fabrication de l'appareil.

Nous nous réservons le droit de modifier à tout moment la présente notice afin de se conformer à l'évolution des normes en vigueur.

L'installation et la maintenance de nos appareils doivent être assurées par du personnel qualifié, c'est-à-dire qui a suivi une formation spécifique dans le domaine du fonctionnement des appareils électriques et ayant suivi une formation de sécurité.

Nous déclinons toute responsabilité quant aux conséquences de l'utilisation de l'appareil dans les cas suivants :

- utilisation du radiateur en dehors des consignes qui figurent sur la présente notice.
- non vérification préalable de la bonne tension du réseau (courant alternatif).

Les triangles jaunes de mise en garde de la notice doivent être strictement respectés. Compte tenu de la diversité des normes en vigueur si l'appareil est utilisé dans un autre pays que celui d'achat, le faire vérifier par du personnel qualifié.

Conservez la notice même après installation de l'appareil.



Qualité certifiée

Nos appareils sont conçus, développés et fabriqués en France dans nos usines.



SOMMAIRE

1	- Caractéristiques	page 5
2	- Recommandations de mise en place	page 6
3	- Raccordement électrique	page 7
4	- Installation et fixation	page 8
5	- Comment utiliser votre appareil	page 12
6	- Fonctions détaillées	page 14
7	- Conseils / Entretien	page 16
8	- Signification des écrans	page 17
9	- Aide aux diagnostics	page 18
10	- Identification des appareils de chauffage	page 19

1. CARACTERISTIQUES

Couleur	Référence	Puissance (W)	I (A)	H* (mm)	L (mm)	Epaisseur avec Dossieret (mm)	Poids (kg)
Lys Blanc	CVE13BCCB	1300	5.6	1500	430	112	26
Noir Astrakan	CVE13SEPB						
Reflet	CVE13MIRE						
Acier Blanc	CVD13BCCB	1300	5.6	1200	430	112	21
	CVD15BCCB	1500	6.5	1500			24.5

* Pour obtenir l'encombrement de l'appareil, ajouter 7mm.
Cette côte correspond au débord de la soufflerie par rapport à la façade.

2. RECOMMANDATIONS DE MISE EN PLACE

- Cet appareil de chauffage électrique direct est destiné à assurer le chauffage d'ambiance des locaux de type habitat ou assimilables, individuels ou collectifs, neufs ou existants.
- Dans les salles d'eau, l'appareil peut être installé dans les volumes 2, 3 ou hors volume (Fig. A).
- L'appareil ne doit pas être installé sous une prise de courant.

Installation des appareils

L'installation doit être conforme aux normes en vigueur dans le pays d'installation (NFC 15-100 pour la France).

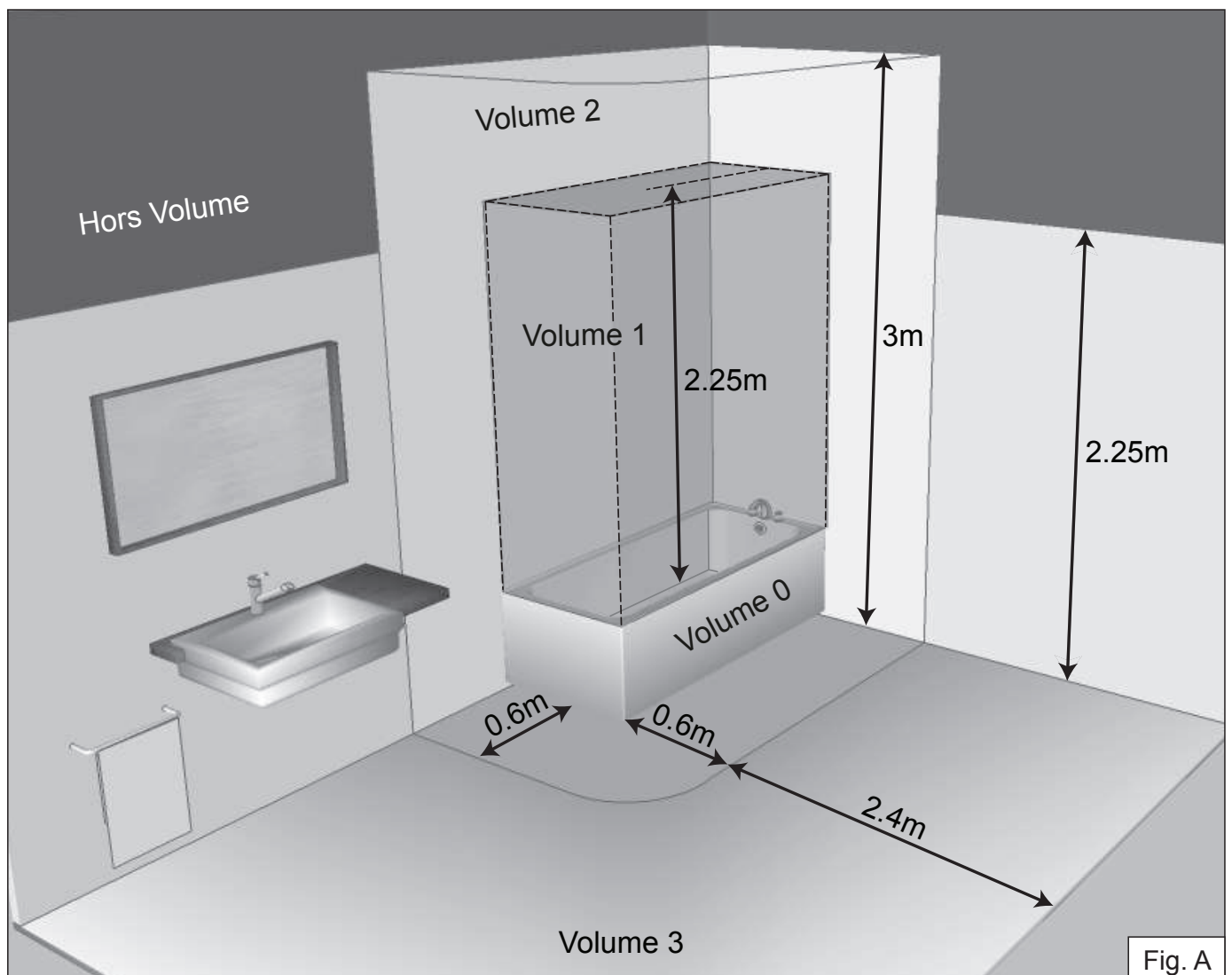

3. RACCORDEMENT ELECTRIQUE

- L'installation doit comporter un dispositif de coupure omnipolaire ayant une distance d'ouverture des contacts d'au moins 3 mm.
- L'installation doit être conforme aux normes en vigueur dans le pays d'installation (NFC 15-100 pour la France).
- L'alimentation électrique doit être protégée par un dispositif différentiel résiduel de courant assigné au plus égal à 30 mA, notamment dans le cas d'une installation dans un local contenant une baignoire ou une douche.
- Si le câble d'alimentation est endommagé, il doit être remplacé par le fabricant, son service après-vente ou une personne de qualification similaire afin d'éviter un danger.
- Vérifier le serrage correct des fils dans les bornes de la boîte de raccordement murale.

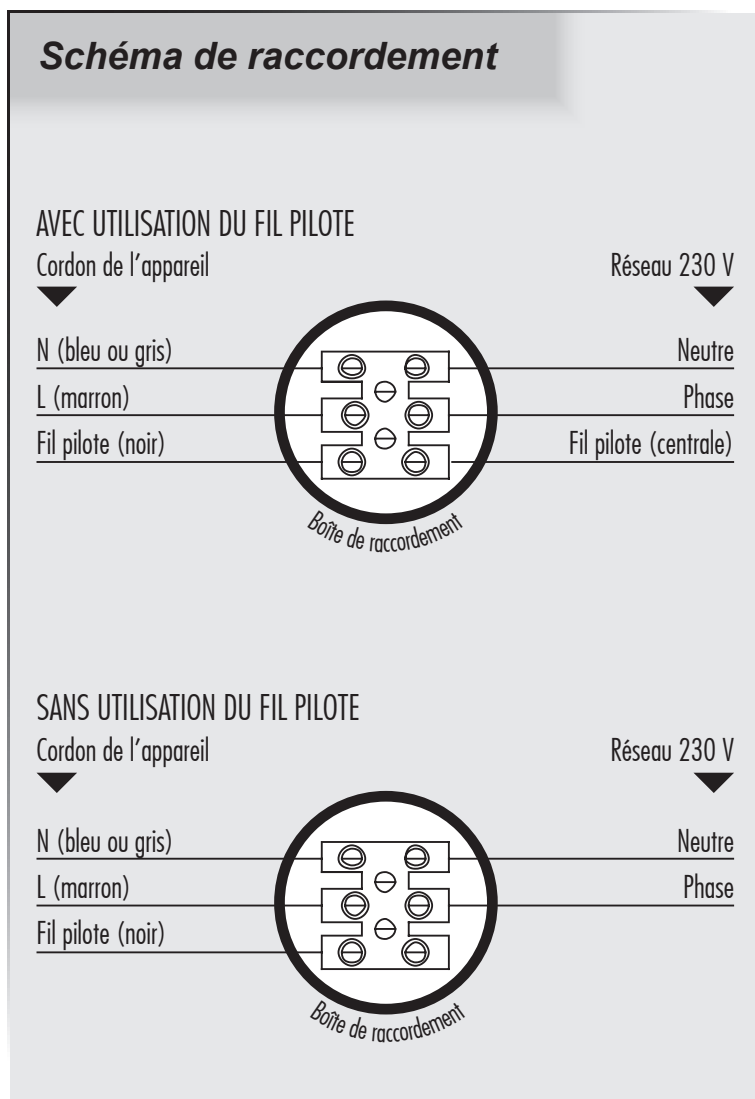

Respecter le sens de branchement :

MARRON = PHASE,
BLEU ou GRIS = NEUTRE,
NOIR = FIL PILOTE

Le fil noir ne doit en aucun cas être raccordé à une borne de terre ou au fil VERT / JAUNE.

Mode	Signal à transmettre	Mesure par rapport au neutre
Confort	—	0 Volt
Eco	⌒	230 Volts
Hors-gel	—	115 Volts négatif
Arrêt Chauffage	—	115 Volts positif
Conf. -1°C	3s 297s	230 Volts/3s
Conf. -2°C	7s 293s	230 Volts/7s

NOTA : Les ordres de programmation sont distribués par les signaux ci-dessus, mesurés par rapport au Neutre.

4. INSTALLATION ET FIXATION

- Respecter par rapport au sol, aux parois, aux voilages, etc..., les distances minimales prescrites par les Fig. B et C (page 9 et 10).
- Présenter le dossier sur le mur en s'assurant qu'il est orienté dans le bon sens et faire le repérage des 4 emplacements de fixation (Fig. C, page 10).

Le poids important de ce type de radiateur nécessite de grandes précautions dans sa manipulation et son installation.

De ce fait, nous vous fournissons spécialement dans un sachet séparé, 2 types de chevilles de fixation qui couvrent l'ensemble des matériaux pouvant être utilisés dans la construction d'un habitat.

En fonction de la nature des matériaux, nous vous demandons d'être très vigilant dans le choix des chevilles de fixation.

En effet, notre responsabilité ne saurait être engagée si les conditions de pose du radiateur n'étaient pas conformes au respect des règles de l'art dans ce domaine.

Choix des chevilles en fonction de la nature du mur :

- Pour murs creux (plaques de plâtre, parois creuses, etc...)

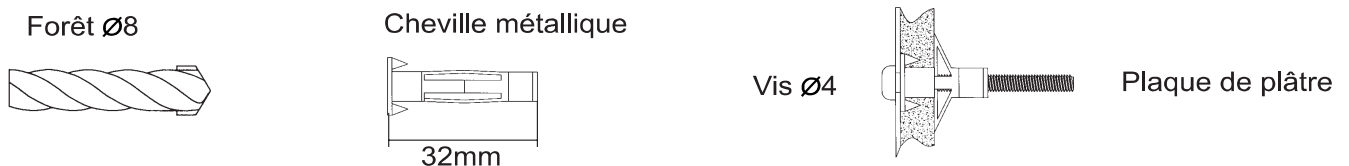

- Pour murs pleins (béton, parpaings, briques, etc...)

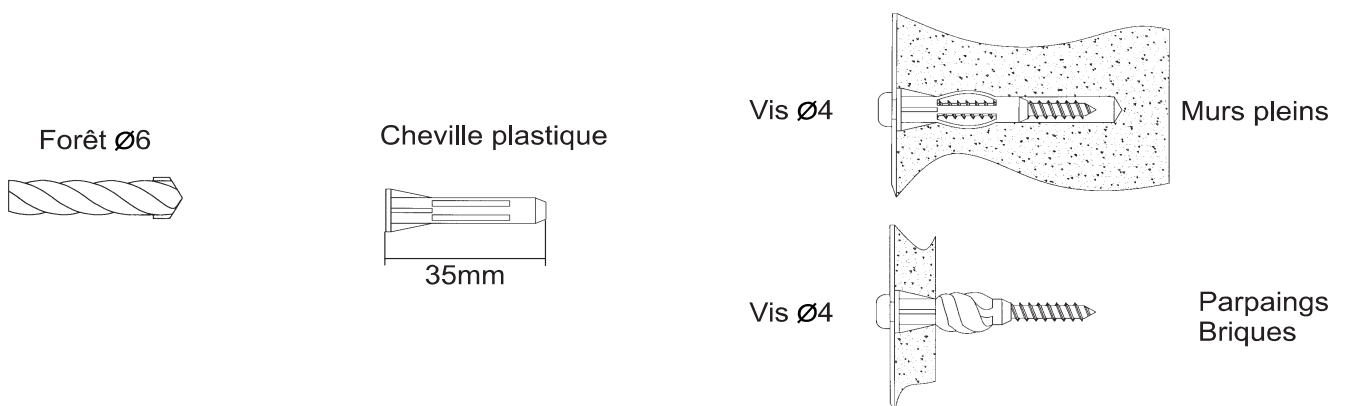

- Procéder au perçage et à la mise en place des chevilles appropriées.
- Fixer le dossier aux 4 endroits prévus à cet effet.
En prenant soin de monter les rondelles en acier zingué fournies avec votre appareil conformément au schéma ci-après (Fig. D, page 10).

4. INSTALLATION ET FIXATION (suite)

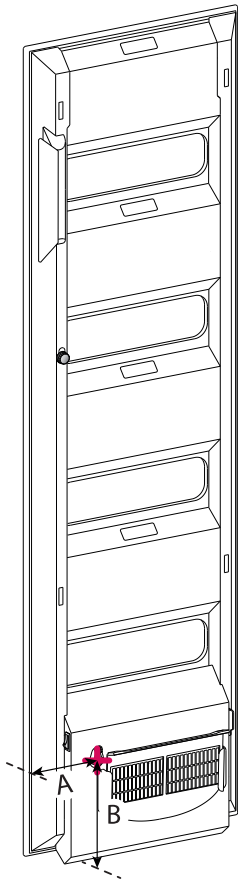

Position du câble d'alimentation

Référence	CVE13 BCCB SEPB MIRE	CVD13 BCCB	CVD15 BCCB
A	107		
B	211		

(Dimensions données en mm)

- Evitez d'installer l'appareil dans un courant d'air susceptible de perturber sa régulation.

- Respecter les distances minimales d'installation aux parois, aux meubles, aux voilages... (Fig. B, ci-contre) ainsi qu'au sol (Fig. C, page 10).

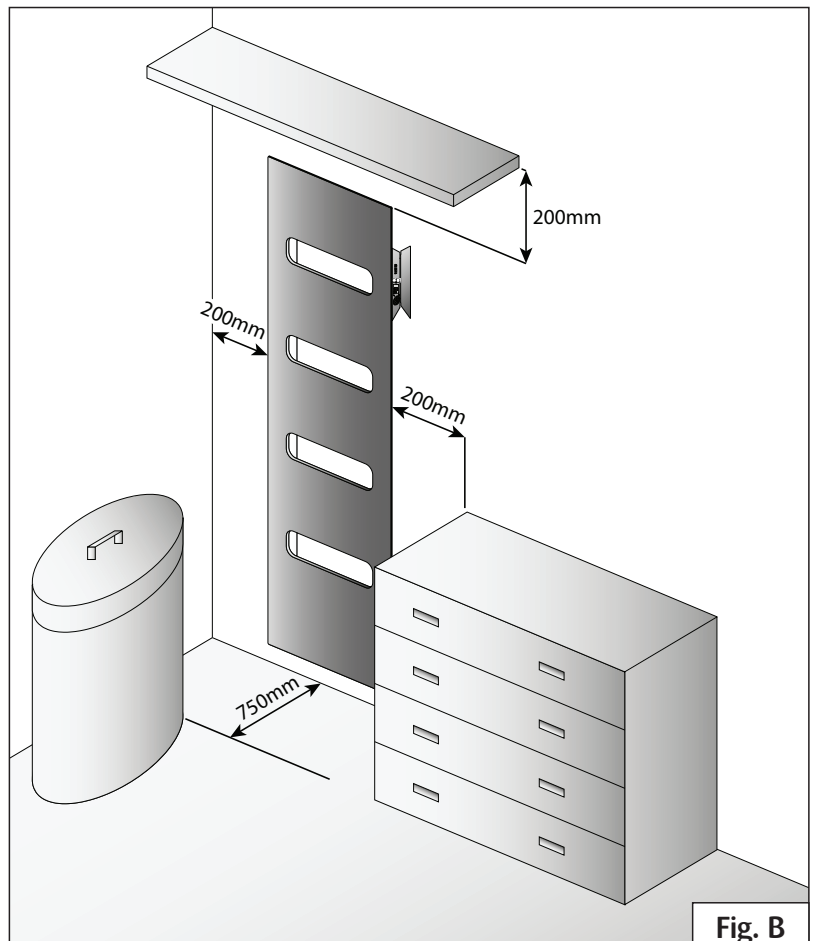

4. INSTALLATION ET FIXATION (suite)

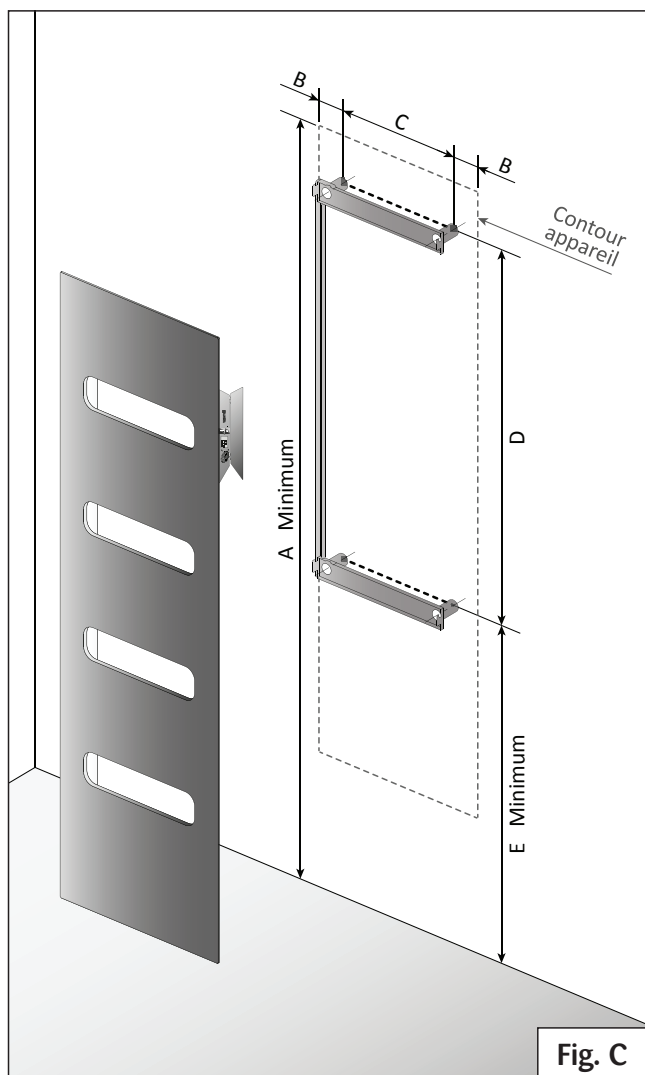

Fig. C

	CVE13	CVD13	CVD15
Référence	BCCB SEPB MIRE	BCCB	BCCB
A Minimum	1700 *	1400 *	1700 *
B	65		
C	300		
D	900	600	900
E Minimum	776 *		

(Dimensions données en mm)

* MISE EN GARDE :

Pour éviter tout danger pour les très jeunes enfants, il est recommandé d'installer cet appareil de façon telle que le barreau chauffant le plus bas soit au moins 600mm au-dessus du sol. Ajouter 100mm aux côtes A et E pour obtenir les valeurs correspondantes.

Fixer le dossier aux 4 endroits prévus à cet effet.

En prenant soin de monter les rondelles en acier zingué fournies avec votre appareil conformément au schéma ci-contre.

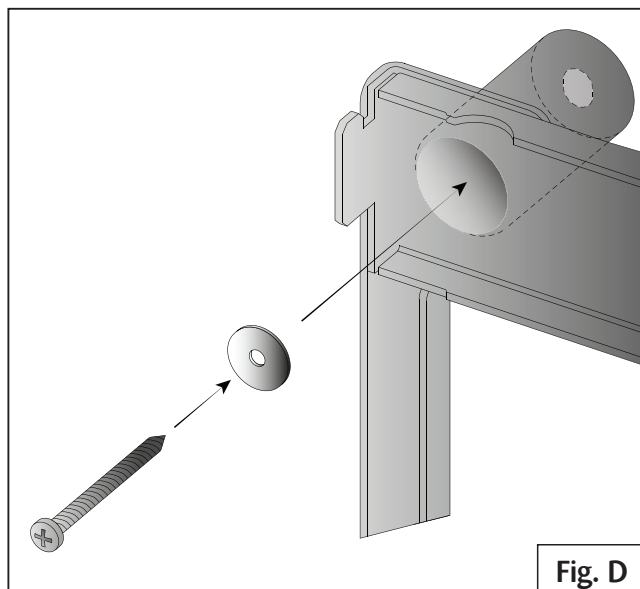
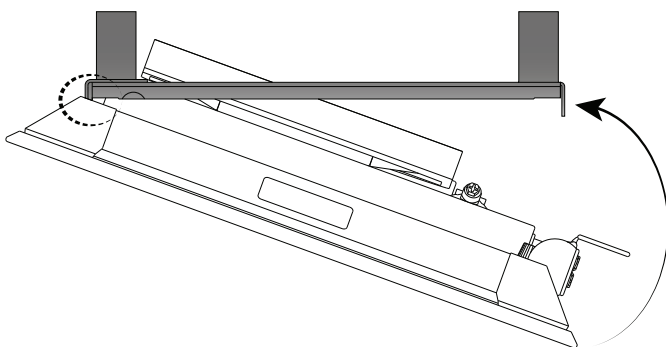
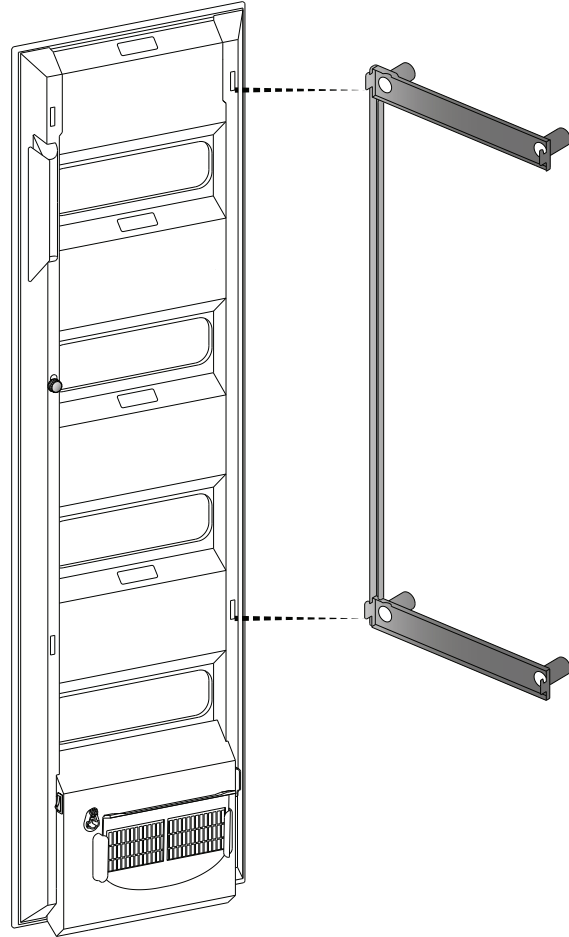
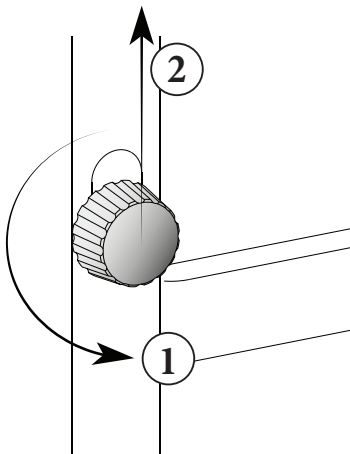

Fig. D

4. INSTALLATION ET FIXATION (suite)

Desserrer le verrou d'environ 2 tours et le remonter vers le haut
Soulever l'appareil, l'enclencher sur le dossier.
Faire pivoter l'appareil sur la droite.



Plaquer l'appareil sur le dossier,
descendre le verrou et le serrer.

Attention :

Le serrage du verrou fait fonction de sécurité enfant.

Assurez-vous qu'il soit verrouillé pour une utilisation sécurisée de votre appareil

5. COMMENT UTILISER VOTRE APPAREIL

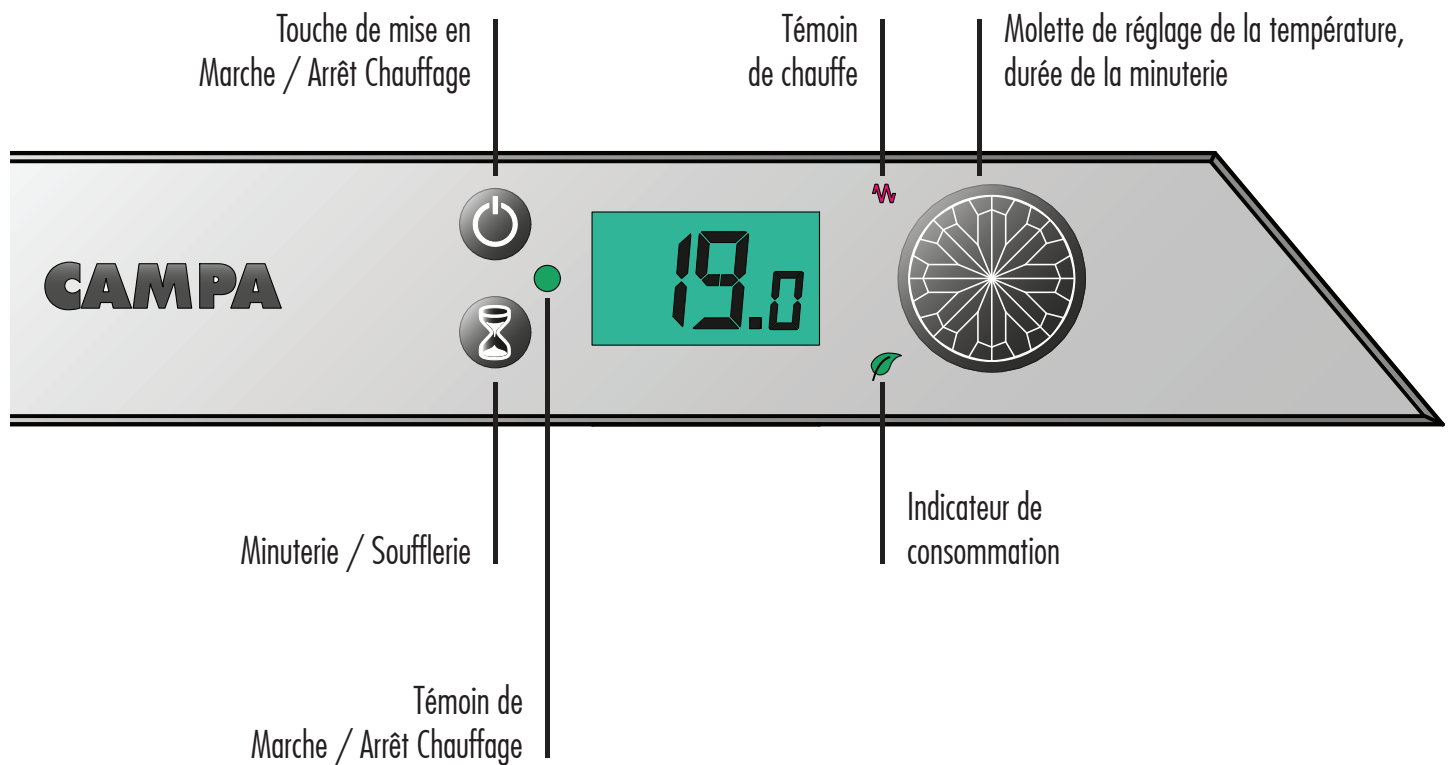

Information :

Veillez à enlever la pellicule de protection du boîtier.

MISE EN FONCTIONNEMENT DE L'APPAREIL

Mettre l'interrupteur Marche / Arrêt en position «led allumée» pour la mise sous tension de l'appareil.

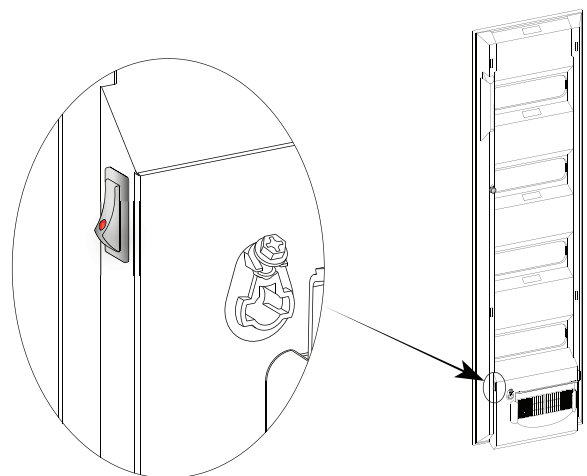

Le bouton  du boîtier permet la mise en marche ou l'arrêt chauffage de votre appareil.

5. COMMENT UTILISER VOTRE APPAREIL (suite)

PUISSANCE RAYONNEE REGULEE PAR LE THERMOSTAT

Interrupteur Marche / Arrêt sur 

+

Mise en fonctionnement du boîtier, appuyer sur 



Témoin de chauffe allumé 

Possibilité de régler la température désirée, de 7°C à 28°C

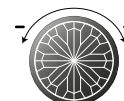

PUISSANCE RAYONNEE MAXIMALE + SOUFLERIE (Uniquement en mode soufflerie)

Interrupteur Marche / Arrêt sur 

+

Mise en fonctionnement du boîtier, appuyer sur 

+

Appuyer sur le bouton minuterie 
(démarrage de la soufflerie)



Témoin de chauffe allumé 

Possibilité de régler la minuterie de 15 à 90 minutes

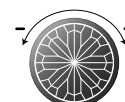

6. FONCTIONS DETAILLEES

MEMORISATION DE LA TEMPORISATION

1. Régler la durée souhaitée du mode soufflerie

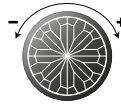

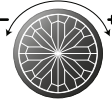
2. Appuyer sur  jusqu'au clignotement de l'afficheur LCD.

La temporisation est alors enregistrée.

3. A la prochaine utilisation, en appuyant sur

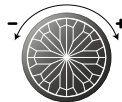

La temporisation mémorisée s'affichera automatiquement.

4. Arrêt de la minuterie :

- Automatiquement : à la fin du temps programmé.
- Manuellement : par un appui bref sur le bouton de la minuterie.

Dans les deux cas, après arrêt de la minuterie, l'appareil reprend son fonctionnement normal avec régulation par le thermostat suivant le réglage initial de la température.

Information :

La temporisation est réglable de 15 à 90 minutes par pas de 5 minutes.

La configuration usine étant de 15 minutes.

INDICATEUR DE CONSOMMATION



Cet indicateur comportemental vous indique si votre réglage et l'utilisation de votre appareil sont économiques ou non.

Voyant vert : économique



Voyant rouge : moins économique

6. FONCTIONS DETAILLEES (suite)

VERROUILLAGE ENFANT

Cette fonction permet de «bloquer» les touches du thermostat pour éviter les dérèglements intempestifs.

■ Pour activer ce mode :

Appuyer simultanément sur  et  jusqu'à ce que l'écran LCD clignote (environ 3s) pour verrouiller le thermostat.

Une fois ce mode activé, la seule touche qui reste active est la touche .

La température de consigne n'est donc plus modifiable.

Si une action est exercée sur la molette, l'écran LCD affiche les lettres «FF».

Incidence sur le mode soufflerie :

Le mode soufflerie peut toujours être déclenché en appuyant sur .



La durée de temporisation est celle en mémoire et n'est pas modifiable.

Si une action est exercée sur la molette, l'écran LCD affiche les lettres «FF».

(Se reporter au paragraphe précédent pour la mémorisation de la temporisation)

De même le mode soufflerie peut être désactivé en appuyant sur .

■ Pour désactiver ce mode :

Appuyer simultanément sur  et  jusqu'à ce que l'écran LCD clignote (environ 3s) pour déverrouiller le thermostat.

MODE «PROGRAMMATEUR» (FIL PILOTE)

Ce mode permet le fonctionnement automatique de votre appareil de chauffage par l'intermédiaire d'une centrale de programmation ou d'un gestionnaire pour tarification TEMPO d'EDF.

Dès que l'appareil reçoit un signal extérieur (fil pilote), il bascule automatiquement en mode programmation

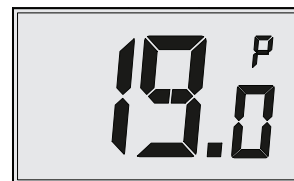

Ce signal peut gérer 6 ordres différents, symbolisés sur l'afficheur par les écrans suivants :

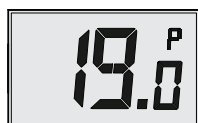

Confort



ECo



Hors Gel



Arrêt
chauffage



Confort
-1°C

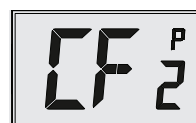

Confort
-2°C

7. CONSEILS - ENTRETIEN

- Pour conserver les performances de l'appareil, il est nécessaire de nettoyer **mensuellement** le filtre amovible anti-poussière de la turbine de ventilation.

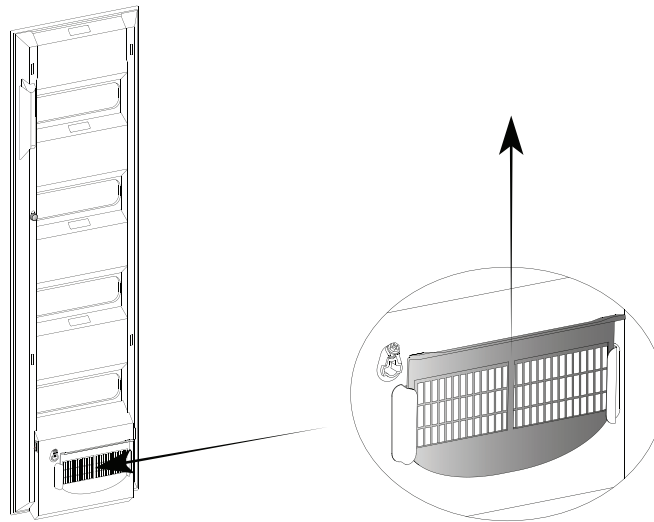

- Utiliser de préférence des produits nettoyants universels à base d'agents tensio-actifs (savon, ...) et un chiffon type microfibrés. Pour un simple dépoussiérage, un chiffon suffit.

Recommandations et conseils

MISE EN GARDE : Cet appareil est destiné seulement au séchage du linge lavé à l'eau.

Lors de la première chauffe, il peut s'échapper une odeur, ce phénomène disparaît après quelques minutes de fonctionnement.







Si votre installation est équipée d'un délesteur : le délestage étant prioritaire, il est possible que l'appareil ne chauffe pas, en cas de surconsommation momentanée (lave-linge + four + fer à repasser...). Ceci est normal. Dès rétablissement d'une consommation normale, l'appareil se remettra en chauffe.

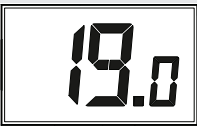

Prévu pour être raccordé à un réseau d'alimentation électrique 230V~ 50Hz.

TOUTES LES INTERVENTIONS SUR NOS APPAREILS DOIVENT ÊTRE EFFECTUÉES HORS TENSION ET PAR UN PERSONNEL QUALIFIÉ ET AGRÉÉ.



NE JAMAIS UTILISER DE PRODUITS ABRASIFS OU A BASE D'ACÉTONE QUI RISQUERAIENT DE DÉTÉRIORER LE REVÊTEMENT DE L'APPAREIL.

8. SIGNIFICATION DES ÉCRANS

Gestion manuelle	Mode «Programmateur»	SIGNIFICATION
		<ul style="list-style-type: none"> • L'appareil est en mode «Confort». • L'appareil maintient la température de la pièce à la valeur affichée sur l'écran.
		<ul style="list-style-type: none"> • L'appareil reçoit un ordre «Eco». • L'appareil abaisse la température de la pièce de -3,5°C par rapport à la température «Confort».
		<ul style="list-style-type: none"> • L'appareil reçoit un ordre «Hors-gel» • L'appareil maintient la température de la pièce en hors-gel (7°C).
		<ul style="list-style-type: none"> • L'appareil reçoit un ordre «Confort -1°C». • L'appareil abaisse la température de la pièce de 1°C par rapport à la température «Confort».
		<ul style="list-style-type: none"> • L'appareil reçoit un ordre «Confort -2°C». • L'appareil abaisse la température de la pièce de 2°C par rapport à la température «Confort».
		<ul style="list-style-type: none"> • L'appareil reçoit un ordre «Arrêt chauffage». • L'appareil ne chauffe plus.

	<ul style="list-style-type: none"> • L'appareil est en mode «Soufflerie». • La temporisation est réglée sur 60 minutes.
	<ul style="list-style-type: none"> • L'appareil est en mode «VERROUILLAGE ENFANT». (voir p.14 pour plus de détails)
	<ul style="list-style-type: none"> • Détection d'un défaut de sonde. • Veuillez vous adresser au service après vente SAV : Route de Soissons - 51 170 FISMES Tél. : 03 26 48 11 48 • Fax 03 26 48 31 96

9. AIDE AUX DIAGNOSTICS

NATURE	VERIFICATION	ACTION
L'appareil ne chauffe pas	<ul style="list-style-type: none"> ■ S'assurer que l'interrupteur Marche / Arrêt est en position «led allumée». 	<ul style="list-style-type: none"> ■ Appuyer sur l'interrupteur Marche / Arrêt pour le mettre en position «led allumée».
	<ul style="list-style-type: none"> ■ S'assurer que l'écran digital est actif. 	<ul style="list-style-type: none"> ■ Appuyer sur .
	<ul style="list-style-type: none"> ■ Si l'écran digital n'est toujours pas allumé. 	<ul style="list-style-type: none"> ■ S'assurer que les disjoncteurs d'installation sont enclenchés et appuyer sur .
	<ul style="list-style-type: none"> ■ L'écran digital est actif, le témoin de chauffe est éteint. 	<ul style="list-style-type: none"> ■ Vérifier la valeur de la consigne. ■ La température ambiante ne nécessite pas de chauffer. ■ L'appareil reçoit un ordre par le fil pilote (la lettre P apparaît en haut à droite de l'écran) ou est en délestage. ■ S'assurer que le système de délestage n'a pas coupé l'alimentation de l'appareil.
L'appareil chauffe tout le temps	<ul style="list-style-type: none"> ■ Vérifier que le réglage de la température n'a pas été modifié. ■ Vérifier que l'appareil n'est pas situé près d'une porte ouverte et/ou dans un courant d'air. 	<ul style="list-style-type: none"> ■ Régler de nouveau la température. ■ Fermer la porte ou supprimer le courant d'air.
DANS TOUS LES AUTRES CAS, CONTACTEZ UNE PERSONNE QUALIFIÉE		

10. IDENTIFICATION DES APPAREILS DE CHAUFFAGE

IMPORTANT : LES CARACTÉRISTIQUES DE L'APPAREIL SONT INDIQUÉES SUR L'ÉTIQUETTE SIGNALÉTIQUE.



Cette marque de conformité, délivrée par le L.C.I.E (Laboratoire Central des Industries Electriques) garantit que ces appareils respectent l'ensemble des normes de sécurité en vigueur.



Cette marque de conformité, délivrée par le L.C.I.E garantit en plus les performances de ces appareils qui respectent les normes d'aptitude à la fonction.



garantit un niveau moyen de performance

OU



garantit un niveau maximale de performance

OU



intègre en plus des fonctions d'économies d'énergies

OU



intègre en plus la détection de présence / absence



L'apposition de cette marque par le fabricant garantit que l'appareil respecte les directives communautaires européennes de sécurité (directive basse tension- dbt) et compatibilité électromagnétique (CEM).



Appareil de classe 2 : signifie que l'appareil est à double isolation et ne doit donc pas être raccordé au conducteur de protection (fil de terre).

IP...

Indice de Protection de l'enveloppe de l'appareil contre la pénétration des corps solides et liquides.

IK...

Indice de résistance aux chocs de l'enveloppe de l'appareil.



LES DÉCHETS ÉLECTRIQUES NE DOIVENT PAS ÊTRE JETÉS AVEC LES DÉCHETS MÉNAGERS. VEUILLEZ RECYCLER DANS LES CENTRES APPROPRIÉS.

L'étiquette signalétique est placée en bas et à droite (côté commande) de votre appareil, elle permet de l'identifier.

A : Référence complète de l'appareil et indice de fabrication

B : Puissance en Watt

C : Date de fabrication à préciser pour le SAV

D : Numéro du constructeur

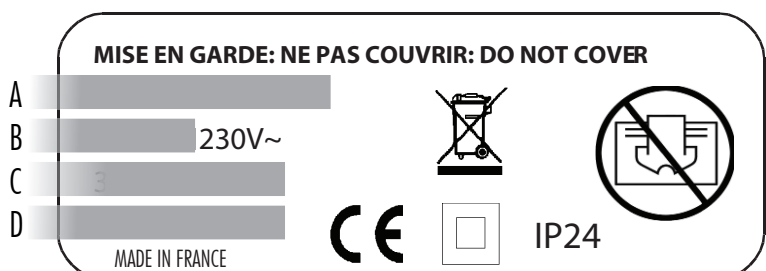

Découvrez également nos gammes assorties de radiateurs pour vos pièces à vivre...



Campastyle DESIGN

Campastyle GLACE

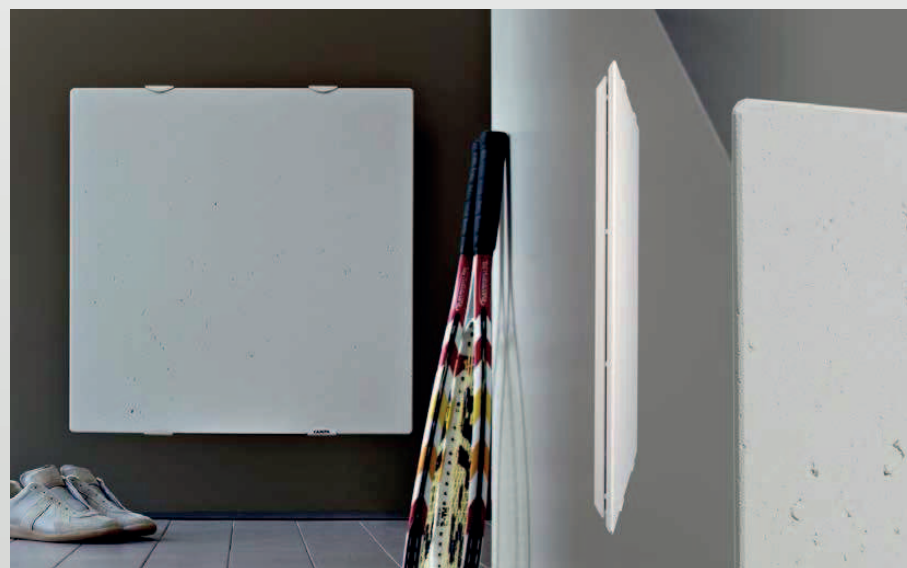

Campastyle LAVE

visitez notre site campa.fr



CAMPA
LES RADIATEURS D'EXCEPTION

Siège social

109 boulevard Ney
75876 PARIS Cedex 18

Service commercial

Tél: 01 53 06 28 99
Fax: 01 42 28 94 12
commercial@campa.fr

Assistance technique

Tél: 03 26 48 11 48
Fax: 03 26 48 31 96
sav@campa.fr