

# CAMPA



- DESIGN
- ANGLES DROITS
- EPAISSEUR : 4 CM

## Campastyle DESIGN

- modèles horizontaux et verticaux **blanc / couleurs-**

Campastyle DESIGN

Radiateur acier  
à inertie pilotée

- MODÈLE HORIZONTAL
- MODÈLE VERTICAL
- BLANC - ANTHRACITE
- GRIS MÉTAL - SABLÉ

# Campastyle DESIGN



- modèles horizontaux et verticaux **blancs / couleurs** -

## DESCRIPTIF TECHNIQUE

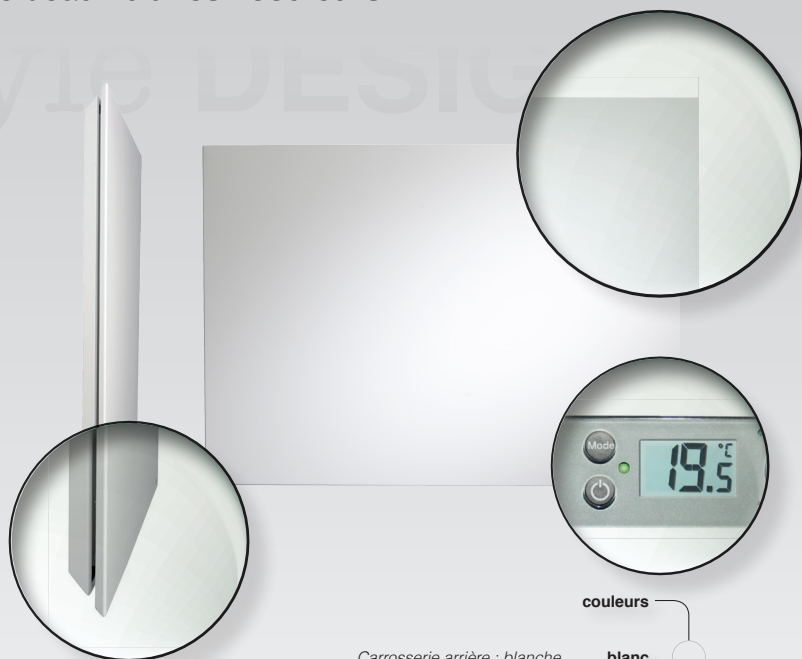
- INERTIE** Campastyle DESIGN est un radiateur haut de gamme à la façade en acier et résistant aux chocs Ik07. Ses caractéristiques thermiques favorisent l'inertie et apportent un confort parfait dans la pièce où il est installé.
- CONFORT TECHNOLOGIQUE** Pour garantir un excellent niveau de confort dans la pièce, la façade est associée à deux corps de chauffe indépendants aux caractéristiques distinctes. Le premier, l'émetteur surfacique apporte un rayonnement doux, direct et immédiat sur l'intégralité de la façade en acier et suffit à couvrir la plupart des besoins de chaleur (brevet).  
Quand la situation impose un apport de chaleur supplémentaire, le second corps de chauffe est activé pour maintenir les conditions de confort (émetteur ultra-émisif dont la puissance de rayonnement permet une mise en température rapide et optimale - brevet).
- RÉGULATION TRÈS PRÉCISE** La régulation intelligente de l'appareil gère indépendamment et avec une extrême finesse les deux sources de chaleur de manière à ne produire que ce qui est nécessaire, pour maintenir un confort constant et optimum en permanence.
- BOÎTIER DIGITAL** Le Campastyle DESIGN est équipé d'un boîtier de commande digital ergonomique qui affiche la température de consigne définie par l'utilisateur. Il permet également le contrôle de toutes les fonctions (détection fenêtre ouverte, verouillage parental, encadrement de consigne).
- PROGRAMMATION** Pour optimiser les économies d'énergie, Campastyle DESIGN peut faire l'objet d'une programmation centralisée par fil pilote et radiofréquence ou par cassette individuelle fil pilote ou courant porteur.







### couleurs



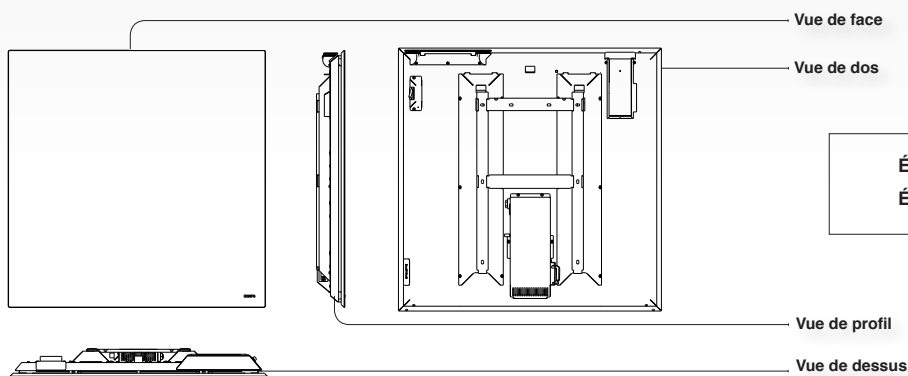

- Carrosserie arrière : blanche **blanc** 
- Carrosserie arrière : anthracite **anthracite** 
- Carrosserie arrière : aluminium **aluminium** 
- Carrosserie arrière : sable doré **sable doré** 

*Campastyle DESIGN, c'est l'élégance technologique, l'intelligence du choix des matériaux et des solutions mises en œuvre pour tendre vers un but unique : se sentir bien chez soi et ne jamais consommer plus que nécessaire.*

## PROJECTIONS FILAIRES



ANGLES DROITS	MODÈLE HORIZONTAL		
Puissance (w)	650	1000	1250
Largeur (mm)	700	1100	1400
Hauteur (mm)	700	700	700
Épaisseur* (mm)	78	78	78
Poids (kg)	18,3	27,6	36,6
Blanc 	CMDP07HBCCB	CMDP10HBCCB	CMDP13HBCCB
Anthracite 	CMDP07HANTH	CMDP10HANTH	CMDP13HANTH
Gris Métal 	CMDP07HGRIS	CMDP10HGRIS	CMDP13HGRIS
Sablé 	CMDP07HSABL	CMDP10HSABL	CMDP13HSABL

MODÈLE VERTICAL	
Puissance (w)	1000 1250
Largeur (mm)	450 550
Hauteur (mm)	1650 1650
Épaisseur* (mm)	80 80
Poids (kg)	26,6 33,8
Blanc 	CMDP10VBCCB CMDP13VBCCB
Anthracite 	CMDP10VANTH CMDP13VANTH
Gris Métal 	CMDP10VGRIS CMDP13VGRIS
Sablé 	CMDP10VSABL CMDP13VSABL

\* Épaisseur avec dossier

# CAMPA



Mono 230 V

IP 24 - IK 07  
Classe 2

Garantie  
2 ans

**CAMPA**  
109 boulevard Ney  
75876 PARIS Cedex 18

Service commercial  
Tél. : 01 53 06 28 99  
Fax : 01 42 28 94 12  
commercial@campa.fr

Assistance technique  
Tél. : 03 26 48 11 48  
Fax : 03 26 48 31 96  
sav@campa.fr

# CAMPA

NOTICE  
Installation et Utilisation



Campastyle **DESIGN**

Campastyle **DESIGN**



BVCert. 6020118







**Caution, hot surface**  
**Attention surface très chaude.**

**ATTENTION - Certaines parties de ce produit peuvent devenir très chaudes et provoquer des brûlures. Il faut prêter une attention particulière en présence d'enfants et de personnes vulnérables.**

Il convient de maintenir à distance les enfants de moins de 3 ans, à moins qu'ils ne soient sous surveillance continue.

Les enfants âgés entre 3 ans et 8 ans doivent uniquement mettre l'appareil en marche ou à l'arrêt, à condition que ce dernier ait été placé ou installé dans une position normale prévue et que ces enfants disposent d'une surveillance ou aient reçu des instructions quant à l'utilisation de l'appareil en toute sécurité et en comprennent bien les dangers potentiels. Les enfants âgés entre 3 ans et 8 ans ne doivent ni brancher, ni régler, ni nettoyer l'appareil, ni réaliser l'entretien de l'utilisateur.

Cet appareil peut être utilisé par des enfants âgés d'au moins 8 ans et par des personnes ayant des capacités physiques, sensorielles ou mentales réduites ou dénuées d'expérience ou de connaissance, s'ils (si elles) sont correctement surveillé(e)s ou si des instructions relatives à l'utilisation de l'appareil en toute sécurité leur ont été données et les risques encourus ont été appréhendés.

Les enfants ne doivent pas jouer avec l'appareil



**IMPORTANT : NE PAS COUVRIR**

Si l'appareil est recouvert, il y a risque de surchauffe. Le logo ci-dessus rappelle ce risque. Il est donc formellement interdit de couvrir ou d'obstruer les entrées ou les sorties d'air au risque d'incidents ou de dégradations de l'appareil.

Le raccordement électrique de cet appareil doit impérativement être effectué hors tension par une personne qualifiée.

Toutes les interventions sur les appareils doivent être effectuées hors tension et par un personnel qualifié et agréé.

Si l'appareil comporte une façade en verre, ne pas l'utiliser si celle-ci est endommagée.

Veillez à ne rien introduire dans l'appareil.

(\*) La présente notice a été établie au moment de la fabrication de l'appareil et conformément aux normes en vigueur à cette date. La société se réserve le droit de modifier à tout moment la notice d'installation et d'utilisation afin de prendre en compte les normes et l'évolution de celles-ci.

# AVANT PROPOS :

- Vous venez d'acquérir ce Radiateur rayonnant à inertie pilotée Campa et nous vous remercions de ce choix, témoignant ainsi de votre confiance.
- Cet appareil a été étudié, conçu et réalisé avec soin pour vous donner entière satisfaction.
- Il est important de bien lire cette notice en entier avant l'installation et la mise en route de votre appareil.
- Il est recommandé de conserver cette notice, même après installation de votre appareil.



## Qualité certifiée

Nos appareils sont conçus, développés et fabriqués en France dans nos usines.



## **SOMMAIRE**

---

1. CARACTERISTIQUES	p5
2. RECOMMANDATIONS DE MISE EN PLACE	p7
3. RACCORDEMENT ELECTRIQUE	p9
4. INSTALLATION ET FIXATION	p10
5. COMMENT UTILISER VOTRE APPAREIL	p15
6. FONCTIONS DETAILLEES	p19
7. CONSEILS - ENTRETIEN	p21
8. SIGNIFICATIONS DES ECRANS	p22
9. AIDE AU DIAGNOSTIC	p24
10. IDENTIFICATION DES APPAREILS DE CHAUFFAGE	p25

## I. CARACTERISTIQUES

---

	Références	Puissance (W)	Intensité (A)	Hauteur (mm)	Largeur (mm)	Epaisseur * (mm)	Poids (kg)
H	CMDP07H	650	2,8	700	700	78	18,3
	CMDP10H	1000	4,3		1100		29,2
	CMDP13H	1250	5,4		1400		35,9
V	CMDP10V	1000	4,3	1650	450	80	30,8
	CMDP13V	1250	5,4		550		35,9

\* Epaisseur au mur comprenant le dossier de fixation

## 2. RECOMMANDATIONS DE MISE EN PLACE

- Cet appareil de chauffage électrique direct est destiné à assurer le chauffage d'ambiance des locaux de type habitat ou assimilables, individuels ou collectifs, neufs ou existants.
- Dans les salles d'eau, l'appareil peut être installé dans les volumes 2, 3 ou hors volume (Fig. A).
- L'appareil ne doit pas être installé sous une prise de courant.

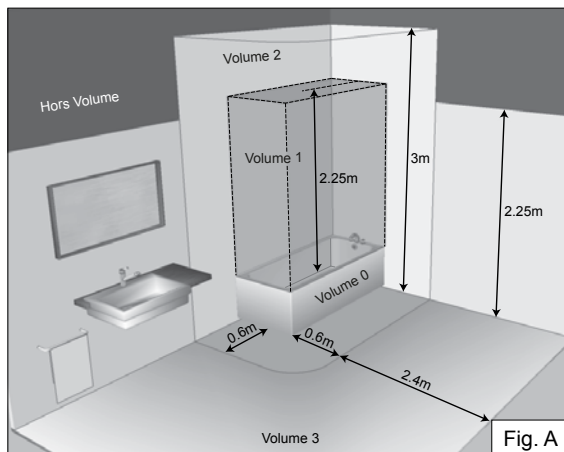

### **Installation des appareils**

L'installation doit être conforme aux normes en vigueur dans le pays d'installation. (NFC 15-100 pour la France).



**IMPORTANT :**  
**NE PAS COUVRIR L'APPAREIL**

- Si l'appareil est recouvert, il y a risque de surchauffe.
- Le logo ci-dessus rappelle ce risque.
- Il est donc formellement interdit de couvrir ou d'obstruer les entrées ou les sorties d'air au risque d'incidents ou de dégradations de l'appareil.
- Evitez d'installer l'appareil dans un courant d'air susceptible de perturber sa régulation.
- Respecter les distances minimales d'installation au sol, aux parois, aux meubles, aux voilages... (Fig. B p8, et Fig. C p10)

## 2. RECOMMANDATIONS DE MISE EN PLACE (suite)

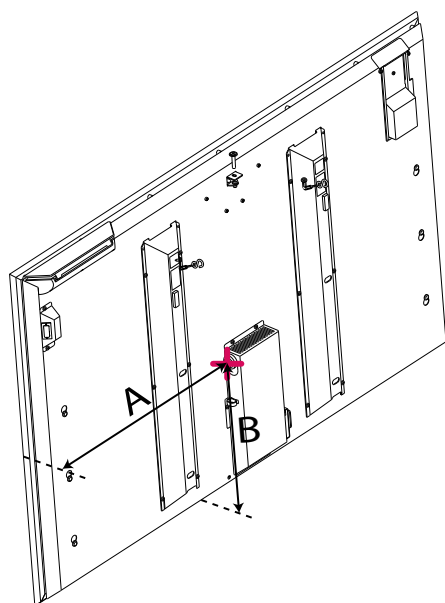
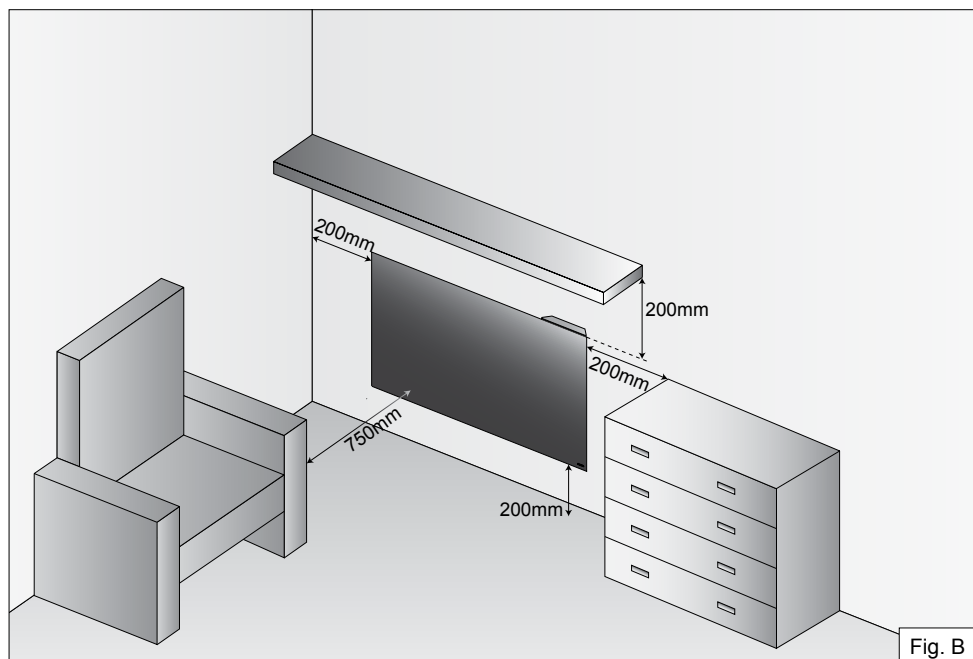

### Position du câble d'alimentation

	Références	A (mm)	B (mm)
H	CMDP07H	285	286
	CMDP10H	485	
	CMDP13H	635	
V	CMDP10V	160	385
	CMDP13V	209	

### 3. RACCORDEMENT ELECTRIQUE

- L'installation doit comporter un dispositif de coupure omnipolaire ayant une distance d'ouverture des contacts d'au moins 3 mm.
- L'installation doit être conforme aux normes en vigueur dans le pays d'installation (NFC 15-100 pour la France).
- L'alimentation électrique doit être protégée par un dispositif différentiel résiduel de courant assigné au plus égal à 30 mA, notamment dans le cas d'une installation dans un local contenant une baignoire ou une douche.
- Si le câble d'alimentation est endommagé, il doit être remplacé par le fabricant, son service après-vente ou une personne de qualification similaire afin d'éviter un danger.
- Vérifier le serrage correct des fils dans les bornes de la boîte de raccordement murale.

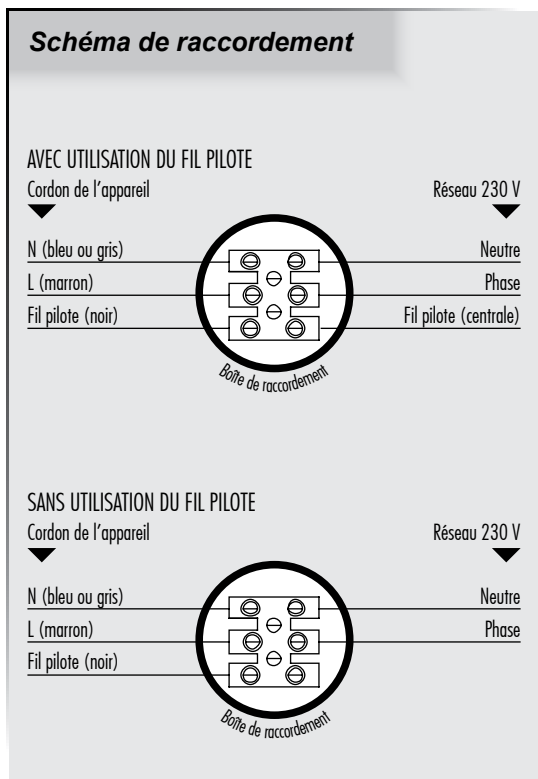

Respecter le sens de branchement :

MARRON = PHASE,  
BLEU ou GRIS = NEUTRE,  
NOIR = FIL PILOTE

Le fil noir ne doit en aucun cas être raccordé à une borne de terre ou au fil VERT / JAUNE.

Mode	Signal à transmettre	Mesure par rapport au neutre
Confort	—	0 Volt
Eco	⌒	230 Volts
Hors-gel	⌒	115 Volts négatif
Arrêt Chauffage	⌒	115 Volts positif
Conf. -1°C	3s ⌒ 297s	230 Volts/3s
Conf. -2°C	7s ⌒ 293s	230 Volts/7s

NOTA : Les ordres de programmation sont distribués par les signaux ci-dessus, mesurés par rapport au Neutre.

## 4. INSTALLATION ET FIXATION

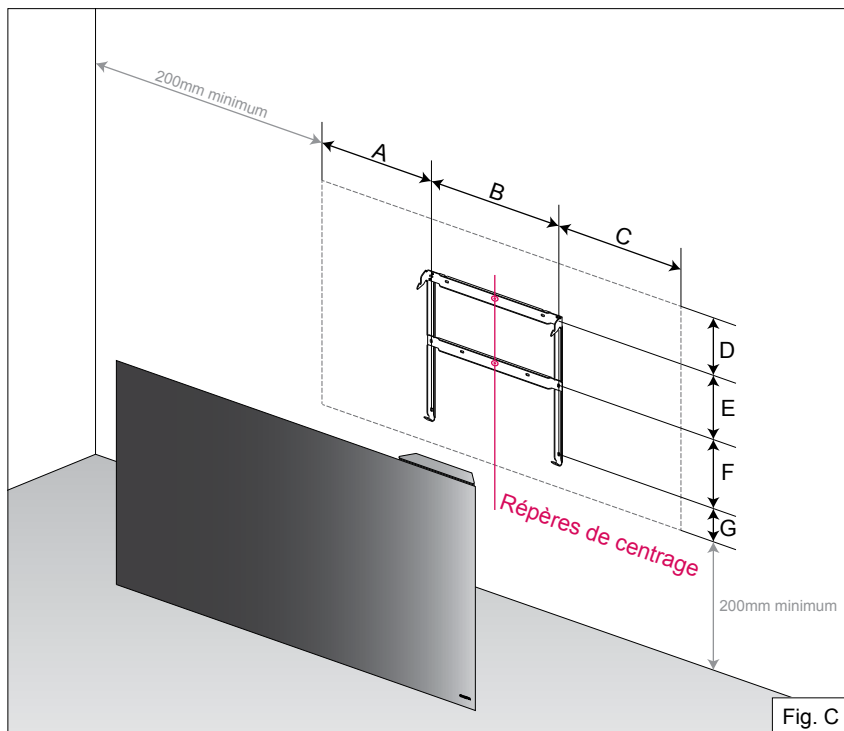

Fig. C

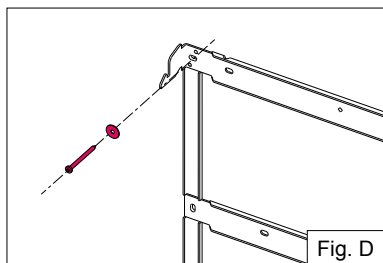

Fig. D

Fixer le dossier aux 6 endroits prévus à cet effet.

En prenant soin de monter les rondelles en acier zingué fournies avec votre appareil conformément au schéma ci-contre.

	Références	A	B	C	D	E	F	G
H	CMDP07H	224	252	224	153	201	214	132
	CMDP10H	365	370	365				
	CMDP13H	311	773	313	159			121
V	CMDP10V	119	214	116	199	601	615	234
	CMDP13V	169		166				

Côtes données en mm



## 4. INSTALLATION ET FIXATION (suite)

- Respecter par rapport au sol, aux parois, aux voilages, etc..., les distances minimales conseillées par les Fig. B et C (page 8 et 10).
- Présenter le dossier sur le mur en s'assurant qu'il est orienté dans le bon sens et faire le repérage des 6 emplacements de fixation (Fig. C, page 10).

Le poids important de ce type de radiateur nécessite de grandes précautions dans sa manipulation et son installation.

De ce fait, nous vous fournissons spécialement dans un sachet séparé, 2 types de chevilles de fixation qui couvrent l'ensemble des matériaux pouvant être utilisés dans la construction d'un habitat.

En fonction de la nature des matériaux, nous vous demandons d'être très vigilant dans le choix des chevilles de fixation.

En effet, notre responsabilité ne saurait être engagée si les conditions de pose du radiateur n'étaient pas conformes au respect des règles de l'art dans ce domaine.

Choix des chevilles en fonction de la nature du mur :

- Pour murs creux (plaques de plâtre, parois creuses, etc...)

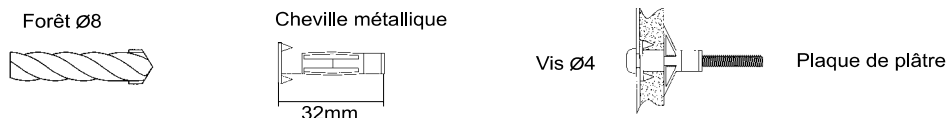

- Pour murs pleins (béton, parpaings, briques, etc...)

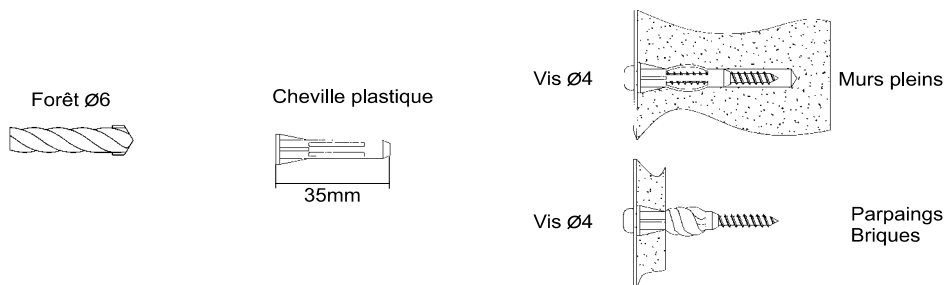

- Procéder au perçage et à la mise en place des chevilles appropriées.
- Fixer le dossier aux 6 endroits prévus à cet effet.  
En prenant soin de monter les rondelles en acier zingué fournies avec votre appareil conformément au schéma de la figure D (page 10).

## 4. INSTALLATION ET FIXATION (suite)

### APPAREILS HORIZONTAUX

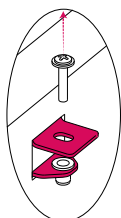

1

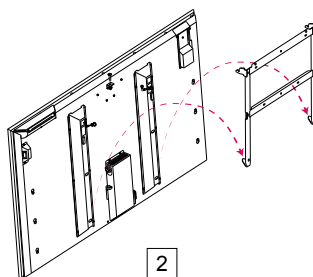

2

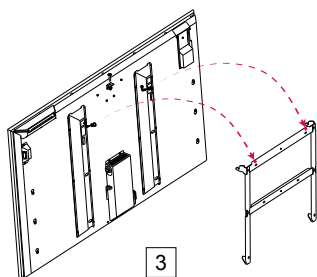

3



4

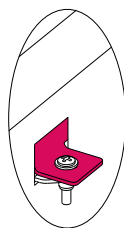

5

## 4. INSTALLATION ET FIXATION (suite)

---

1 Dévisser la vis du verrou

2 Présenter l'appareil, l'incliner vers vous.  
Soulever l'appareil pour l'enclencher sur la partie basse du dossier.

3  **Accrocher impérativement les deux chaînettes** dans les trous de sécurité du dossier.

4 Rabattre l'appareil vers le mur.  
Lorsque celui-ci arrive en butée, soulever l'appareil en le poussant vers le mur.

5 L'appareil est maintenant en position verticale.  
Vérifier la bonne mise en place du verrou.



**Verrouiller impérativement** la fixation de l'appareil sur le dossier par la vis prévue à cet effet.



Le verrouillage fait fonction de sécurité enfant.  
Assurez-vous qu'il soit correctement verrouillé pour une utilisation sécurisée de votre appareil.



**Maintenir l'appareil lors du déverrouillage.**

## 4. INSTALLATION ET FIXATION (suite)

### APPAREILS VERTICAUX

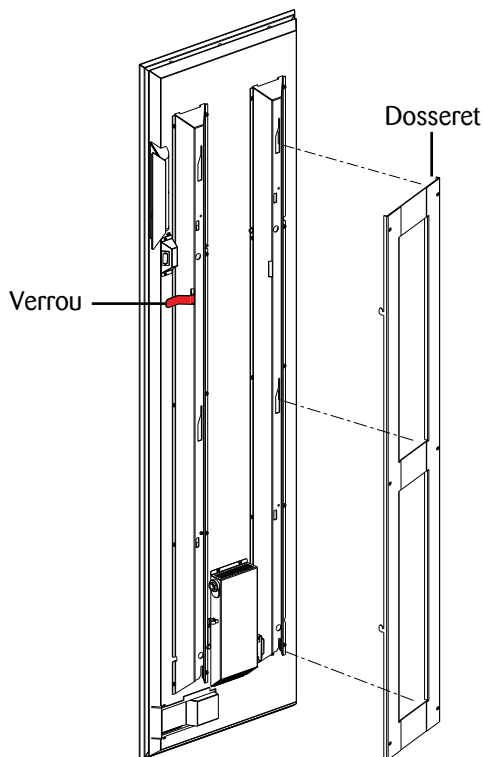

Soulever l'appareil, l'enclencher sur le côté gauche du dossieret. Faire pivoter l'appareil sur la droite, soulever le verrou.

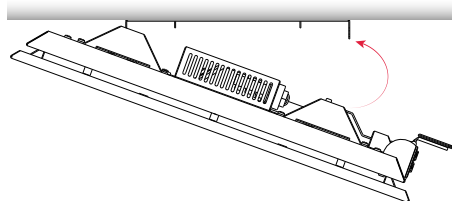

Plaquer l'appareil sur le dossieret, redescendre le verrou.



**Verrouillez impérativement** la fixation de l'appareil sur le dossieret par le système de verrouillage dédié.



Le verrouillage fait fonction de sécurité enfant. Assurez-vous qu'il soit correctement verrouillé pour une utilisation sécurisée de votre appareil.



**Maintenir l'appareil lors du déverrouillage.**

## 5. COMMENT UTILISER VOTRE APPAREIL

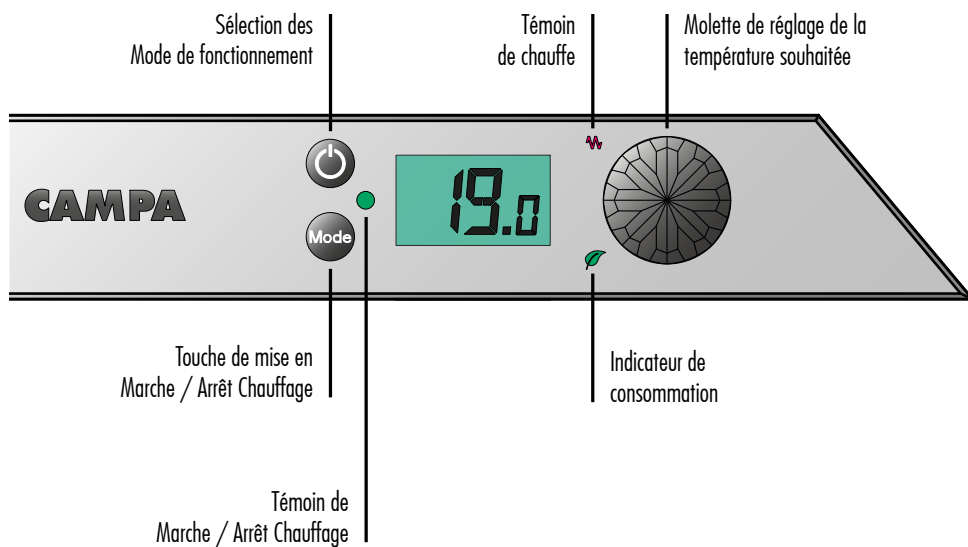

*i* Veillez à enlever la pellicule de protection du boîtier de commande.

### **Programmation, en option:**

#### **Individuel ou Fil pilote**

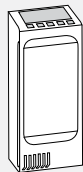

Rythmeur Excel 2  
Module de programmation

#### **Radio Fréquence**

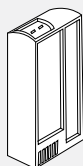

Cassette  
Réceptrice

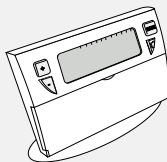

Centrale  
Emettrice

#### **Courant porteur**

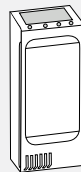

Cassette  
Emettrice

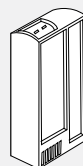

Cassette  
Réceptrice

Contactez votre revendeur.

## 5. COMMENT UTILISER VOTRE APPAREIL (suite)

Mettre l'interrupteur situé sur le côté droit de l'appareil sur 1 pour la mise sous tension de l'appareil.

Le bouton  permet la mise en marche ou l'arrêt chauffage de votre appareil

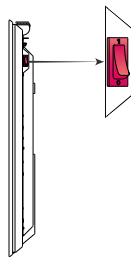

### CHANGEMENT DE LA TEMPÉRATURE DÉSIRÉE (TEMPÉRATURE DE CONFORT)

Le bouton molette  permet d'augmenter ou de diminuer la température désirée.

### TEMPÉRATURE IDÉALE

#### REINITIALISATION

Pour réinitialiser le mode de fonctionnement standard (Usine) , appuyer 3 secondes sur



, relâcher lorsque ECo apparaît.

- Réglage du mode ECo à 15,5°C
- Réglage du mode CONFORT à 19°C
- Retour automatique au mode de fonctionnement en cours



#### OPTIMISATION DE LA CONSOMMATION

Pour réinitialiser le mode de fonctionnement standard (Usine) , appuyer 6 secondes sur



, relâcher lorsque F1 apparaît.

- Réglage du mode ECo à 15,5°C
- Réglage du mode Confort à 19°C
- Activation de la fonction FENETRE OUVERTE
- Activation du mode Programmation
- Passage par défaut au mode Confort



Cette commande vous permet quelque soit la consigne en cours, de réinitialiser les réglages et optimiser votre consommation d'énergie.

## 5. COMMENT UTILISER VOTRE APPAREIL (suite)

### INDICATEUR DE CONSOMMATION

Cet indicateur comportemental vous indique si votre réglage et l'utilisation de votre appareil sont économiques ou non.

Voyant vert: économique

Voyant rouge: moins économique

### SELECTION DU MODE DE FONCTIONNEMENT :

Le bouton  permet d'accéder manuellement aux modes **Confort**, **Eco**, **Hors-Gel** et **«PROGRAMMATION»** (pour recevoir les ordres d'un programmeur 6 ordres).

Des appuis successifs sur la touche  permettent de sélectionner les ordres de fonctionnement suivants:

#### MODE CONFORT

Maintien de la température à la valeur affichée.

Dans ce mode, le réglage de la température s'effectue au moyen du bouton molette .



Mode

#### MODE ECO

Cette position économique provoque un abaissement de température de -3.5°C par rapport à la température de consigne.



Mode

#### MODE HORS-GEL

En cas d'absence de longue durée le mode HORS-GEL, maintient une température minimum (7°C).

Vous avez un maximum d'économie sans risque de gel.



Mode

#### MODE «PROGRAMMATION»

Votre appareil reçoit les ordres d'un programmeur (option) via un fil pilote (voir p.15).

Il est symbolisé sur votre écran par la lettre 'P'.

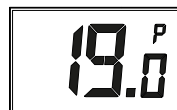

## 6. FONCTIONS DÉTAILLÉES

### MODE «CONFORT»

Cette fonction permet de maintenir en permanence, la température affichée (19.5°C) sans possibilité de faire varier l'appareil par des ordres de programmations\*.

#### Pour obtenir ce mode:

Lors de la première mise en marche l'afficheur est par défaut en mode Confort.

Si la température obtenue ne vous convient pas, augmentez ou diminuez la valeur de la consigne, comme vous le désirez.



**\*Exception à ce mode:** les ordres Hors gel ou Arrêt sont prioritaires et immédiatement appliqués (ex: délestage, gestionnaire tarifaire selon les contrats du type TEMPO d'EDF.)



■ On signale cet ordre prioritaire par le clignotement de la lettre 'P'.

### MODE «ECO»

Il est conseillé d'utiliser ce mode pour des absences comprises entre 2 et 24h pendant la nuit. Cette position provoque un abaissement de la température de la pièce de -3,5°C par rapport à la température de consigne\* (ex: 16°C si la température de consigne est de 19.5°C).

#### Pour obtenir ce mode:

Appuyer sur la touche  l'afficheur indique ECo.



\*Réglage de la consigne ECo:

Vous pouvez définir la température de consigne de votre appareil:

Appuyez sur la touche  3 secondes, l'affichage clignote.

En tournant la molette  choisissez la température souhaitée dans une limite de 7°C minimum et 19°C maximum. Au delà de cette limite, l'indicateur affiche 'FF'.

Validez en appuyant de nouveau sur la touche .

**\*Exception à ce mode:** les ordres Hors gel ou Arrêt sont prioritaires et immédiatement appliqués (ex: délestage, gestionnaire tarifaire selon les contrats du type TEMPO d'EDF).

■ On signale cet ordre prioritaire par le clignotement de la lettre 'P'.



## 6. FONCTIONS DÉTAILLÉES (suite)

### MODE «HORS GEL»

En cas d'absence de longue durée (+ de 24h), ce mode de fonctionnement permet de maintenir la température de la pièce à environ 7°C. Vous avez un maximum d'économie sans risque de gel.

#### Pour obtenir ce mode:

Appuyer sur la touche  l'afficheur indique HG.



**\*Exception à ce mode:** les ordres Hors gel ou Arrêt sont prioritaires et immédiatement appliqués (ex: délestage, gestionnaire tarifaire selon les contrats du type TEMPO d'EDF).

■ On signale cet ordre prioritaire par le clignotement de la lettre 'P'.

### MODE «PROGRAMMATEUR» (FIL PILOTE)

Ce mode permet le fonctionnement automatique de votre appareil de chauffage par l'intermédiaire d'une centrale de programmation ou d'un gestionnaire pour tarification TEMPO d'EDF ou d'un programmeur individuel (en option).

#### Pour obtenir ce mode:

Appuyer sur la touche  l'afficheur indique l'ordre de fonctionnement de l'appareil donné par le programmeur et la lettre 'P'.

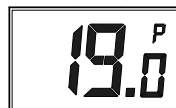

Le boîtier de commande gère 6 ordres, symbolisés sur l'afficheur par les écrans suivants:



Confort



Eco



Hors Gel



Arrêt  
chauffage



Confort  
-1°C





Confort  
-2°C

## 6. FONCTIONS DÉTAILLÉES (suite)

### VERROUILLAGE ENFANT

Cette fonction permet de «bloquer» les touches du thermostat pour éviter les dérèglements intempestifs.



#### Pour activer ce mode:

Appuyez simultanément pendant 3 secondes sur les touches  et  pour verrouiller la fonction.



Une fois activé, si vous appuyez sur l'une des touches les lettres 'FF' s'affichent sur le boîtier.

#### Pour désactiver ce mode :



Appuyez simultanément pendant 3 secondes sur les touches  et  pour déverrouiller la fonction.

Ce mode reste actif, même en cas de coupure de courant.

### FONCTION FENETRE OUVERTE «ANTI-GASPI»

Afin d'éviter les gaspillages d'énergie, cette fonction permet de détecter une chute brutale de température provoquée par exemple, par une fenêtre ou une porte restée ouverte.

#### Pour activer ce mode:

Appuyez simultanément pendant 5 secondes sur  et . L'écran affiche 'F1' et un point noir en haut à gauche. La fonction est active.



#### Votre fenêtre est ouverte:

Le boîtier détecte une chute brutale de température, la chauffe est alors coupée.



Le témoin de marche/arrêt chauffage clignote, l'écran affiche 'FE'.



#### Pour réinitialiser la fonction:

Appuyez 2 fois de suite sur . La fonction est de nouveau active

#### Pour désactiver ce mode:

Appuyez simultanément pendant 5 secondes sur  et . L'écran affiche 'F0' et le point noir en haut à gauche disparaît.



## 7. CONSEILS - ENTRETIEN

- Pour conserver les performances de l'appareil, il est nécessaire d'effectuer régulièrement un dépoussiérage de l'intérieur de celui-ci en passant l'aspirateur sur les entrées et sorties d'air.

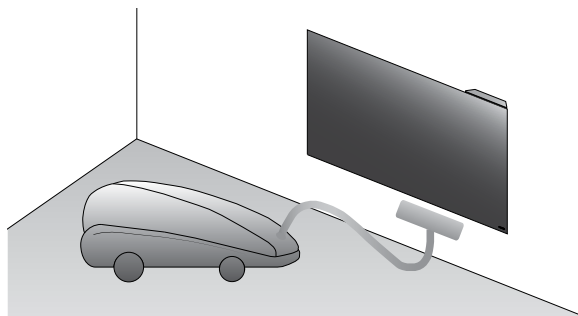

- Utiliser de préférence des produits nettoyants universels à base d'agents tensio-actifs (savon, ...) et un chiffon type microfibras. Pour un simple dépoussiérage, un chiffon suffit.

### ***Recommandations et conseils***

Lors de la première chauffe, il peut s'échapper une odeur, ce phénomène disparaît après quelques minutes de fonctionnement.







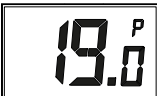

Si votre installation est équipée d'un délesteur : le délestage étant prioritaire, il est possible que l'appareil ne chauffe pas, en cas de surconsommation momentanée (lave-linge + four + fer à repasser...). Ceci est normal. Dès rétablissement d'une consommation normale, l'appareil se remettra en chauffe.

Prévu pour être raccordé à un réseau d'alimentation électrique 230V~ 50Hz.





**TOUTES LES INTERVENTIONS SUR NOS APPAREILS DOIVENT ÊTRE EFFECTUÉES HORS TENSION ET PAR UN PERSONNEL QUALIFIÉ ET AGRÉÉ.**

**NE JAMAIS UTILISER DE PRODUITS ABRASIFS OU A BASE D'ACÉTONE QUI RISQUERAIENT DE DÉTÉRIORER LE REVÊTEMENT DE L'APPAREIL.**





## 8. SIGNIFICATION DES ÉCRANS

Gestion manuelle	Mode Auto	SIGNIFICATION
		<ul style="list-style-type: none"> <li>• L'appareil est en mode «Confort».</li> <li>• L'appareil maintient la température de la pièce à la valeur affichée sur l'écran.</li> </ul>
		<ul style="list-style-type: none"> <li>• L'appareil reçoit un ordre «Eco».</li> <li>• L'appareil abaisse la température de la pièce de -3,5°C par rapport à la température «Confort», ou à la température personnalisée de mode «ECo» si vous l'avez paramétrée.</li> </ul>
		<ul style="list-style-type: none"> <li>• L'appareil reçoit un ordre «Hors-gel»</li> <li>• L'appareil maintient la température de la pièce en hors-gel (7°C).</li> </ul>
		<ul style="list-style-type: none"> <li>• L'appareil reçoit un ordre «Confort -1°C».</li> <li>• L'appareil abaisse la température de la pièce de -1°C par rapport à la température confort.</li> </ul>
		<ul style="list-style-type: none"> <li>• L'appareil reçoit un ordre «Confort -2°C».</li> <li>• L'appareil abaisse la température de la pièce de -2°C par rapport à la température confort.</li> </ul>
		<ul style="list-style-type: none"> <li>• L'appareil reçoit un ordre «Arrêt chauffage».</li> <li>• L'appareil ne chauffe plus.</li> </ul>

## 8. SIGNIFICATION DES ÉCRANS (suite)

	SIGNIFICATION
	<ul style="list-style-type: none"><li>• L'appareil est en mode «VERROUILLAGE ENFANT». Cette fonction permet de «bloquer» les trois touches du thermostat pour éviter les dérèglements intempestifs.</li><li>• La température de consigne «ECo» que vous tentez d'appliquer est en dehors de la plage permise.</li></ul>
	<ul style="list-style-type: none"><li>• L'appareil est en mode «FONCTION FENETRE OUVERTE - ANTIGASPI».</li><li>• Cette fonction permet de détecter une chute brutale de température provoquée par exemple, par une fenêtre ou une porte restée ouverte.</li></ul>
	<ul style="list-style-type: none"><li>• «FONCTION FENETRE OUVERTE»</li></ul> <p>Après détection le chauffage se coupe automatiquement, le témoin de marche/arrêt chauffage et l'écran clignotent. L'affichage indique 'FE'.</p>
	<ul style="list-style-type: none"><li>• «FONCTION FENETRE OUVERTE» désactivée.</li></ul>
	<ul style="list-style-type: none"><li>• Détection d'un défaut de sonde.</li><li>• Veuillez vous adresser au service après vente SAV : Route de Soissons - 51 170 FISMES Tél. : 03 26 48 11 48 • Fax 03-26-48-84-46.</li></ul>

## 9. AIDE AUX DIAGNOSTICS

NATURE	VERIFICATION	ACTION
L'appareil ne chauffe pas	<ul style="list-style-type: none"> <li>■ S'assurer que l'écran digital est actif.</li> </ul>	<ul style="list-style-type: none"> <li>■ Appuyer sur .</li> <li>■ Appuyer successivement sur  pour atteindre la position Confort.</li> </ul>
	<ul style="list-style-type: none"> <li>■ Si l'écran digital n'est toujours pas allumé.</li> </ul>	<ul style="list-style-type: none"> <li>■ S'assurer que les disjoncteurs d'installation sont enclenchés et appuyer sur .</li> </ul>
	<ul style="list-style-type: none"> <li>■ S'assurer d'être en mode confort</li> </ul>	<ul style="list-style-type: none"> <li>■ Appuyer successivement sur  pour atteindre la position Confort.</li> </ul>
	<ul style="list-style-type: none"> <li>■ S'assurer que la fonction fenêtre ouverte n'est pas activée et qu'une fenêtre ou une porte n'est pas ouverte dans la pièce.</li> </ul>	<ul style="list-style-type: none"> <li>■ Fermer la porte et/ou la fenêtre, réinitialiser la fonction en appuyant 2 fois de suite sur .</li> </ul>
	<ul style="list-style-type: none"> <li>■ L'écran digital est actif, le témoin de chauffe est éteint.</li> </ul>	<ul style="list-style-type: none"> <li>■ Vérifier la valeur de la consigne.</li> <li>■ La température ambiante ne nécessite pas de chauffer.</li> <li>■ L'appareil est en ECo ou en délestage : s'assurer que le système de délestage n'a pas coupé l'alimentation de l'appareil.</li> </ul>
L'appareil chauffe tout le temps	<ul style="list-style-type: none"> <li>■ Vérifier que le réglage de la température n'a pas été modifié.</li> <li>■ Vérifier que l'appareil n'est pas situé près d'une porte ouverte et/ou dans un courant d'air.</li> </ul>	<ul style="list-style-type: none"> <li>■ Régler de nouveau la température.</li> <li>■ Fermer la porte ou supprimer le courant d'air.</li> </ul>
L'appareil ne suit pas les ordres de programmation	<ul style="list-style-type: none"> <li>■ Vérifier qu'il est en mode programmation</li> <li>■ Vérifier la programmation</li> </ul>	<ul style="list-style-type: none"> <li>■ Mettre en mode programmation</li> <li>■ Réaliser la programmation</li> </ul>
DANS TOUS LES AUTRES CAS, CONTACTEZ UNE PERSONNE QUALIFIÉE		

## 10. IDENTIFICATION DES APPAREILS DE CHAUFFAGE

**IMPORTANT** : LES CARACTÉRISTIQUES DE L'APPAREIL SONT INDIQUÉES SUR L'ÉTIQUETTE SIGNALÉTIQUE.



Cette marque de conformité, délivrée par le L.C.I.E (Laboratoire Central des Industries Electriques) garantit que ces appareils respectent l'ensemble des normes de sécurité en vigueur.



Cette marque de conformité, délivrée par le L.C.I.E garantit en plus les performances de ces appareils qui respectent les normes d'aptitude à la fonction.



garantit un niveau moyen de performance

OU



garantit un niveau maximale de performance

OU



intègre en plus des fonctions d'économies d'énergies

OU



intègre en plus la détection de présence / absence



L'apposition de cette marque par le fabricant garantit que l'appareil respecte les directives communautaires européennes de sécurité (directive basse tension- dbt) et compatibilité électromagnétique (CEM).

Classe II



Appareil de classe 2 : signifie que l'appareil est à double isolation et ne doit donc pas être raccordé au conducteur de protection (fil de terre).

IP...

Indice de Protection de l'enveloppe de l'appareil contre la pénétration des corps solides et liquides.

IK...

Indice de résistance aux chocs de l'enveloppe de l'appareil.



**LES DÉCHETS ÉLECTRIQUES NE DOIVENT PAS ÊTRE JETÉS AVEC LES DÉCHETS MÉNAGERS. VEUILLEZ RECYCLER DANS LES CENTRES APPROPRIÉS.**

L'étiquette signalétique est placée en bas et à droite (côté commande) de votre appareil, elle permet de l'identifier.

A : Référence complète de l'appareil et indice de fabrication

B : Puissance en Watt

C : Date de fabrication à préciser pour le SAV

D : Numéro du constructeur

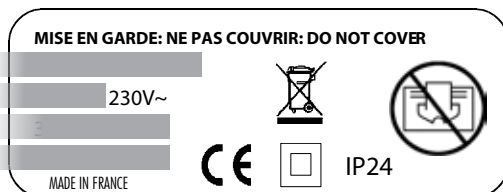





Découvrez également nos gammes assorties de Radiateur sèche-serviettes rayonnant et soufflant en glace de verre massive pour vos salles de bains...



**Campastyle**  
**ELITE**

Existe en coloris  
Blanc, Noir et Reflet



**Campastyle**  
**PRESTIGE**

Existe en coloris  
Blanc et Reflet

# CAMPA



LES RADIATEURS D'EXCEPTION

**Siège social**

109 boulevard Ney  
75876 PARIS Cedex 18

**Service commercial**

Tél: 01 53 06 28 99  
Fax: 01 42 28 94 12  
[commercial@compa.fr](mailto:commercial@compa.fr)

**Assistance technique**

Tél: 03 26 48 11 48  
Fax: 03 26 48 31 96  
[sav@compa.fr](mailto:sav@compa.fr)